

MAHLE

2020

Navodila za dobavitelje pri poslovanju z embalažo

LASTNI RAZVOJ
NAPREDNE
REŠITVE

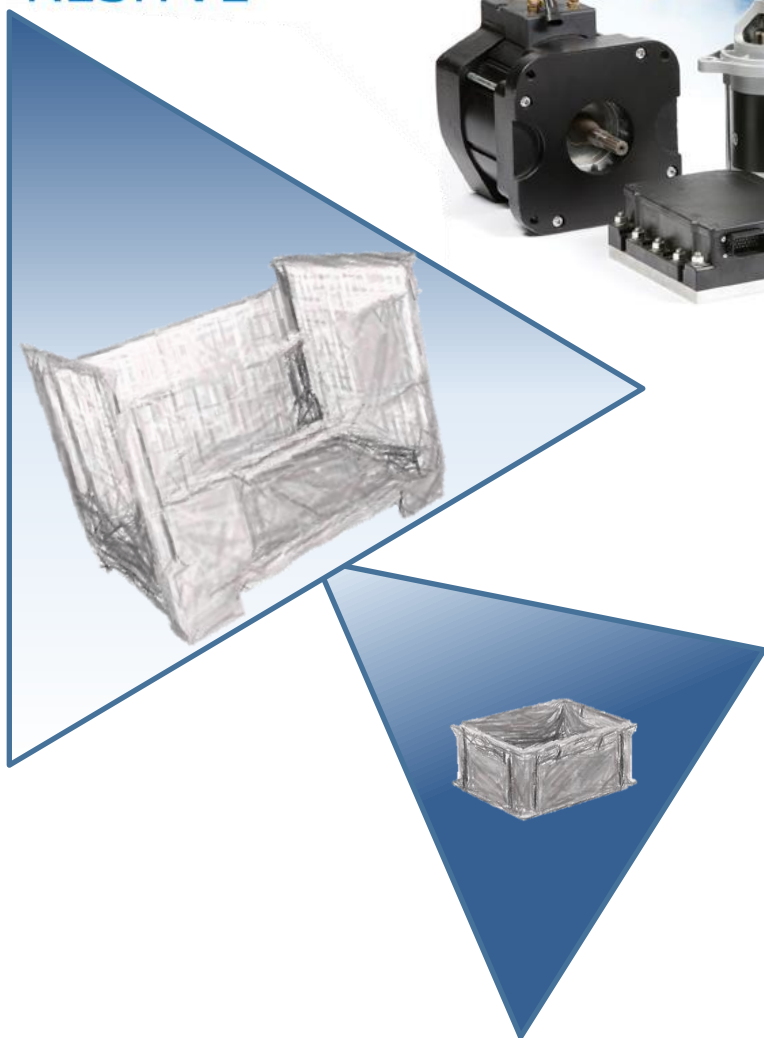

**Priročnik za
dobavitelje**

**MAHLE Electric Drives Slovenija
d.o.o.**

Kazalo

1	Osnove	5
1.1	Namen priročnika	5
1.2	Odgovornost dobaviteljev	5
1.3	Proces definiranja ustrezne embalaže	6
1.4	Spoštovanje sporazuma o embalaži (aneksi pakiranja)	6
2	Proces definiranja povratne embalaže	6
2.1	Razvojna faza	6
2.2	Preizkusna faza	9
2.3	Produkcijska faza	10
3	Sprememba že definirane povratne embalaže	10
4	Pakirne inštrukcije	10
4.1	Opis procesa	10
4.2	Vsebina pakirne inštrukcije	11
5	Standardi	12
5.1	Osnovne zahteve in definicije	12
5.1.1	Povratna embalaža	12
5.1.2	Nepovratna, odpadna embalaža	12
5.1.3	Pakirna enota	12
5.1.4	Manipulacijska enota	13
5.2	Teža in dimenzija	13
5.3	Zlaganje in zaščita tovora	14
5.4	Dostavna dokumentacija	15
5.5	Reciklaža embalaže in okoljske zahteve	15
6	Etiketiranje in označevanje pakirnih enot in posebnih dobav	16
6.1	Označevanje prvih vzorcev in posebnih dobav	16
6.2	Označevanje – etiketiranje manipulacijskih enot	17
6.3	Označevanje mešane manipulacijske in pakirne enote	18
6.4	Program za označevanje manipulacijskih in pakirnih enot	18
6.4.1	Namestitev fontov	19
6.4.2	Namestitev programa	19
6.4.3	Opis programa	19
6.4.4	Preverjanje naslova	20
6.4.5	Tiskanje etiket	21
6.4.6	Ponovno tiskanje	22

6.4.7Vnos nove kode.....	23
6.4.8Popravljanje obstoječe kode	23
6.4.9Pregledovanje zgodovine.....	24
6.4.10Popravljanje nastavitvev izpisa.....	24
6.4.11Izhod iz programa.....	25
6.4.12Vrste nalepk.....	25
6.4.12.1	ODETTE nalepka.....	25
6.4.12.2	Logistična etiketa	26
7Proces vodenja povratne embalaže	26
7.1Embalaža v lasti MAHLE Electric Drives Slovenija	26
7.1.1Računalo za izračun števila embalažnih enot	26
7.1.2Formula in parametri za izračun	27
7.1.3Postopek naročanja in financiranje povratne embalaže	28
7.1.4Odprema embalaže k dobavitelju	28
7.1.5Dobaviteljev prevzem embalaže.....	28
7.1.6Stanje embalaže pri dobavitelju	28
7.1.7Inventura.....	29
7.1.8Čistoča povratne embalaže	29
7.2Embalaža v lasti dobavitelja.....	29
8Letalski prevozi	29
8.1Uvod	29
8.2Nevarnosti za poškodbe pošiljk	30
8.3Označevanje in etiketiranje tovorkov	30
8.4Kartonska embalaža	31
8.5Tovorki v obliki piramide	31
8.6Leseni zaboji	31
8.7Palete za letalski prevoz	31
8.8Oblaganje	32
8.9Oblazinjenje.....	32
8.10»Stretch« ovijanje	32

1 OSNOVE

1.1 Namen priročnika

Priročnik je namenjen dobaviteljem in internemu osebju Skupine MAHLE Electric Drives Slovenija za pomoč pri izbiri embalaže, ki naj v prvi vrsti ustreza uporabi na delovnih mestih v proizvodnji pri dobavitelju in kupcu. Priročnik ponuja smernice vsem udeleženiim v postopku embaliranja. Z upoštevanjem le-teh zagotavljamo ustrezno ergonomijo delovnih mest, kakovost ter posledično pripomoremo k zmanjšanju stroškov.

1.2 Odgovornost dobaviteljev

- Dobavitelj je odgovoren za ustrezno pakiranje. Blago naj bo pakirano tako, da se ne poškoduje vse od dobaviteljevega proizvodnega vira do točke uporabe na delovnih mestih.
- Pri izbiri embalaže je potrebno upoštevati ergonomska načela. Embalaža naj ne presega skupne teže 12 kg. Omogoča naj manipulacijo eni osebi.
- Velikost naj bo prilagojena delovnemu mestu v smislu najmanjše možne embalaže, ki ne presega dimenzij 600x400x480
- Oblika in vrsta embalaže naj bo takšna, da varuje izdelke.
- Dobavitelj je odgovoren za pravilno označevanje – etiketiranje na embalaži.
- V okviru izboljšav v MAHLE Electric Drives Slovenija se lahko embalaža spremeni. Odgovornost dobavitelja je, da spremembo upošteva.
- Dobavitelj je prednostno odgovoren za izbiro embalaže med povratnimi MAHLE Electric Drives Slovenija embalažami oziroma mora z dvosmernimi dogovori realizirati novo embalažo. V primeru, da za neko blago uporaba povratne embalaže ni možna, se uporabi odpadno embalažo (ki se po uporabi ustrezno reciklira).

Dodatne odgovornosti dobaviteljev pri uporabi povratne embalaže, ki je v lasti MAHLE Electric Drives Slovenija .

- Dobavitelj je odgovoren za vodenje zalog povratne embalaže. Zaloge evidentira ob prevzemu embalaže in ob odpremi blaga. V primeru odstopanja količin, se stanje posreduje v MAHLE Electric Drives Slovenija .
- Dobavitelj poskrbi, da ima vedno dovolj zalog embalaže.
- Dobavitelj je odgovoren letno poročati stanje embalaže. Poroča se količinska stanja z morebitnimi odstopanji in stanja poškodovanih embalaž. V primeru neutemeljenih poškodb in neusklajenih količin bo MAHLE Electric Drives Slovenija zaračunala stroške.
- Vsak dobavitelj je dolžan predlagati alternativno embalažo (v primeru

nepredvidenih dogodkov, ko pakiranje ni mogoče izvesti v opredeljeno embalažo). Embalažo mora MAHLE Electric Drives Slovenija najprej potrditi.

1.3 Proces definiranja ustrezne embalaže.

MAHLE Electric Drives Slovenija embalažo definira v dogovoru z dobaviteljem. Postopek definiranja embalaže razdelimo na razvojno, preizkusno in produkcijsko fazo.

Prvotno se embalažo obojestransko uskladi, nato se opravi testiranje in glede na ustreznost se sporazum potrdi.

Pri tem naj dobavitelj upošteva zaščito blaga znotraj pakirne enote, saj tako prepreči poškodbe v procesu transporta .

1.4 Spoštovanje sporazuma o embalaži (aneksi pakiranja)

Na dan kakovosti dobaviteljev oziroma ob kakšnem drugem dogodku MAHLE Electric Drives Slovenija ali pa zgolj kot podajanje ocene dobavitelja se lahko predstavi tudi spoštovanje sporazuma o embalaži (delež dobav, ki so neskladne s predvidenim v aneksih pakiranja).

2 PROCES DEFINIRANJA POVRATNE EMBALAŽE

Material, za katerega je potrebno določiti embalažo:

- je v postopku osvajanja ali je že osvojen
- nima še določenih pakiranj
- v sistemu ne obstajajo pakirne inštrukcije za ta material

2.1 Razvojna faza

V koraku osvajanja materiala bo MAHLE Electric Drives Slovenija dobavitelju določila že ustrezno povratno embalažo oziroma zahteve po ustrezni embalaži. Če dobavitelju embalaža ne odgovarja, lahko iz kataloga poišče ustrezno povratno embalažo in to tudi predlaga. Pri tem dobavitelj upošteva zahteve, ki jih je definirala MAHLE Electric Drives Slovenija .

Z obojestranskim dogovorom se dobavitelj in MAHLE Electric Drives Slovenija dogovorita o ustreznosti embalaže. Izjemoma, ko dobavitelju ne ustreza embalaža iz kataloga, se lahko razvije novo povratno embalažo.

Dobavitelj lahko predlaga tudi nepovratno embalažo, ki je v celoti njegov strošek.

Pri tem naj dobavitelj upošteva zaščito blaga znotraj pakirne enote, saj tako prepreči poškodbe v procesu transporta.

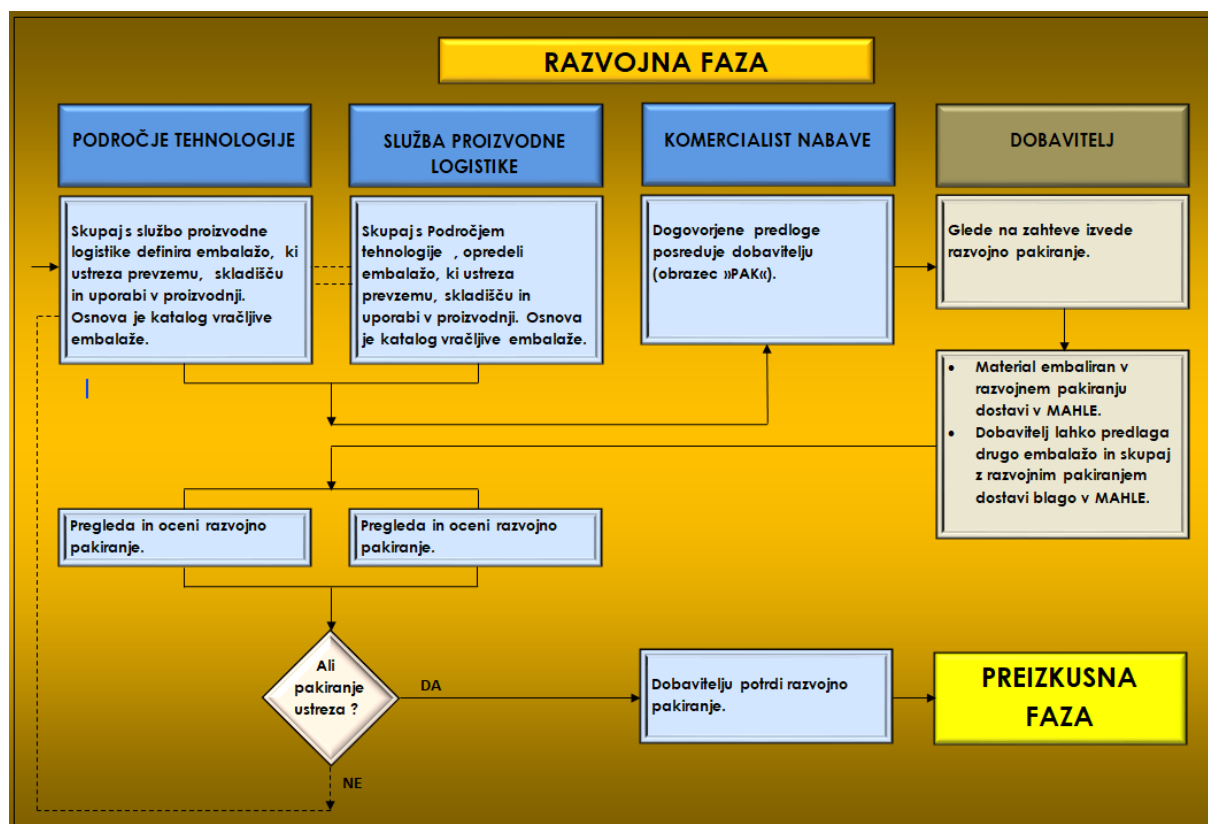

Pri definiranju pakiranja in embalaže v razvojni fazi imamo dve možnosti:

Osnovni razvoj za »del, ki je še neznan«

- Tehnolog opredeli ustrezno embalažo, ki jo želi na delovnem mestu v proizvodnji. Po uskladitvi z dobaviteljem kreira v informacijskem sistemu pakirno inštrukcijo za nov del. Osnovno pakiranje mora biti primerno delovnemu mestu. Rešitev se zaradi standardizacije in unifikacije najprej išče v obstoječem katalogu vračljive embalaže.
- Služba proizvodne logistike v sodelovanju s tehnologom opredeli rokovanje v skladiščnem poslovanju in pri oskrbi proizvodnje. Pri tem določi vse nivoje pakiranja in paletizacijo. Cilj je, da dobavitelj pošilja blago tako, da ni potrebno prepakiranje osnovnih enot pakiranja za skladiščenje in oskrbo proizvodnje.
- Predlog pakiranja se preko Direkcije nabave posreduje potencialnim dobaviteljem.

Osnovni ali aplikativni razvoj za »oblikovno in po namenu že poznan del«

(npr. nov rotor, ki je oblikovno enak obstoječemu)

- Tehnolog opredeli embalažo po načelu že znane prakse
- Tehnolog kreira pakirno inštrukcijo s povezavo STOC
- Pakiranje in osvajanje speljemo direktno skozi proces PPAP
- Usklajevanja z obstoječimi dobavitelji so minimalna
-

V razvojni fazi bo MAHLE Electric Drives Slovenija dobavitelju posredovala izpolnjen obrazec »PAK«.

Iz njega je razviden tako artikel kot tudi embalaža. Podaja tudi razne zahteve pakiranja in lastništvo embalaže.

MAHLE					PAKIRNE INFORMACIJE				
OSNOVNI PODATKI									
NAZIV / NASLOV / POŠTA MAHLE Electric Drives Slovenija d.o.o. / POLJE 15 /				TELEFONSKA ŠTEVILKA		E-MAIL / FAX		DATUM	
ŠIFRA ARTIKLA			OPIS - NAZIV ARTIKLA			LETNI PROMET			
PAKIRANJE / EMBALAŽA									
<input type="checkbox"/> Nepovratna embalaža <input type="checkbox"/> Nepovratna in povratna embalaža dobavitelja <input type="checkbox"/> Povratna embalaža dobavitelja <input type="checkbox"/> Embalažo definira MAHLE Letrika									
ZAHTEVE GLEDE EMBALAŽE IN PAKIRANJA					DODATNI KOMENTAR				
<input type="checkbox"/> Pomemben položaj artikla (podrobneje opisano v "dodatni komentar") <input type="checkbox"/> Pakirne enote niso omejene na skupno težo 15Kg <input type="checkbox"/> Fizični kontakt med artikli ni dovoljen <input type="checkbox"/> Pakirne enote s pokrovom <input type="checkbox"/> Zalaganje artiklov z zaščitnimi vložki <input type="checkbox"/> Čistoča artikla je zelo pomembna <input type="checkbox"/> Zalaganje artikla proti premikanju <input type="checkbox"/> Elektrostatična zaščita <input type="checkbox"/> Dostop do artiklov s strani (podrobneje opisano v "dodatni komentar")									
<i>Odgovorna / kontakta oseba</i> Ime in priimek _____ Datum _____ Telefon _____ Email _____									
INFORMACIJE O POVRATNI IN NEPOVRATNI EMBALAŽI V LASTI MAHLE Letrika									
PRIMARNA EMBALAŽA (pakirna enota)	ŠIFRA PRIMARNE EMBALAŽE	D / Š / V (mm)	TARA (kg)	MATERIAL					
ni na voljo	ni na voljo	ni na voljo							
DODATNE ZAŠČITE/EMBALAŽE	ŠIFRA ZAŠČITE	D / Š / V (mm)	TARA (kg)	MATERIAL					
ni na voljo				ni na voljo					
DODATNE ZAŠČITE/EMBALAŽE	ŠIFRA ZAŠČITE	D / Š / V (mm)	TARA (kg)	MATERIAL					
ni na voljo				ni na voljo					
DODATNE ZAŠČITE/EMBALAŽE	ŠIFRA ZAŠČITE	D / Š / V (mm)	TARA (kg)	MATERIAL					
ni na voljo				ni na voljo					
DODATNE ZAŠČITE/EMBALAŽE	ŠIFRA ZAŠČITE	D / Š / V (mm)	TARA (kg)	MATERIAL					
ni na voljo				ni na voljo					
SEKUNDARNA EMBALAŽA (paleta,mreža, itd)	ŠIFRA SEKUNDARNE EMBALAŽE	D / Š / V (mm)	TARA (kg)	MATERIAL					

Postopek izpolnjevanja je opisan v zavihku »Navodila«

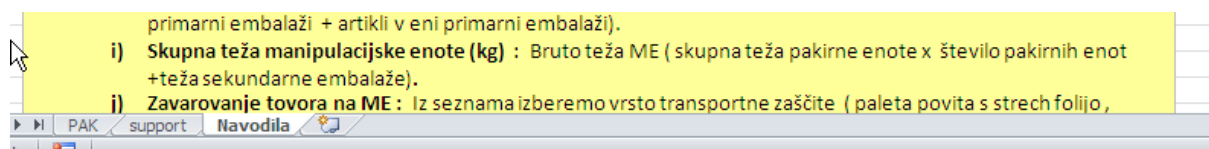

2.2 Preizkusna faza

Osnovni razvoj – nova pakiranja za oblikovno in po namenu popolnoma nove dele.

Pri usklajevanju z dobaviteljem se novo embalažo in pakiranje testira. Po dokončni uskladitvi sledi formalizacija dokumentov za pakiranje v informacijskem sistemu. V tej fazi Področje tehnologije posreduje v Direkcijo nabave (in ta v nadaljevanju do dobavitelja) zahtevo po osvajanju (PPAP proces). Pri prvi redni pošiljki (lahko je v okviru izvedbe PPAP vzorcev) se preveri ustreznost pakiranja in odpravi morebitna neskladja.

Osnovni razvoj oziroma aplikativni razvoj – že znano pakiranje za oblikovno in po namenu poznan del.

S prvo redno pošiljko blaga od dobavitelja v MAHLE Electric Drives Slovenija se preveri ustreznost embalaže in pakiranje v korakih prevzemanja, skladiščenja in uporabe v proizvodnji.

Če embalaža ustreza vsem dogovorjenim kriterijem, MAHLE Electric Drives Slovenija in dobavitelj to potrdita z dokumentom »Aneks o embalaži«. S podpisom aneksa preidemo v produkcijsko fazo.

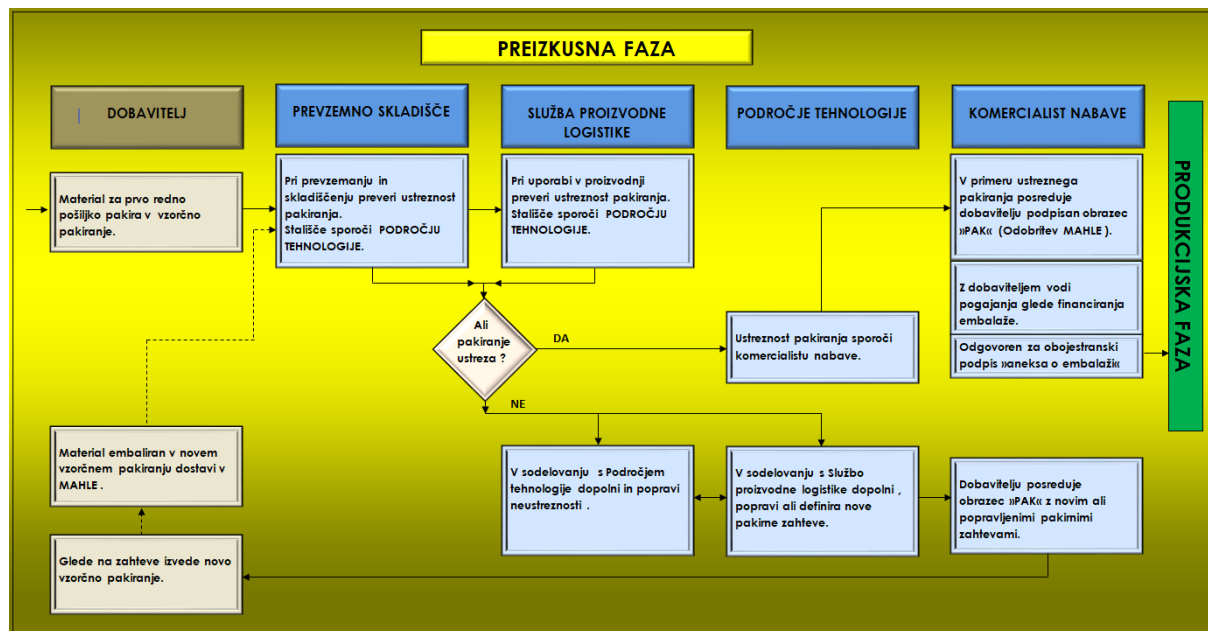

Aneks o embalaži k pogodbi

NP ID		Materiala		Količina pakiranja		EM	VN	Lst	K	ID.Embalaže	Naziv	Embalaže	Šrto	Tara	Vrsta od		
						EE				TF	Dimenzije			EAN			
01	19801237	jamnica		50	K 0 1	V	IAE	1	79900002	okrog	P19BJR0	500x400x220	VRNF	4220	340	19.02.2013	
									8004184		8002917	540	380	220	13,300	3,300	19.02.2013
						V	D 0 0	4	799002105	valjast	4075						19.02.2013
									10000430		8002917	800	400	5	13,300	3,300	19.02.2013
									K	4	799002102	valjast	850x350x5				19.02.2013
									10000401		8002917	800	350	5	13,300	3,300	19.02.2013
02				50	K 0 1	V	IAE	1	799000228	pakica	POL	175x110x100	00110				19.02.2013
									8001246		8001750	800	800	100	111,000	7,200	19.02.2013

Podpis/Datum: _____ (Dajevnika izdaja) Podpis/Datum: _____ (Dobavitelj)

Legenda: NP - Nova pakiranja VN - Valjasta, Normalna embalaža TE - Dokument embalaže K - Količina embalaže v kosih
 BE - Baza mere LST - Lastnična embalaža TF - Dokument pakiranja TARA - Teža v kg Dimenzije so v mm

2.3 Producerska faza

V tej fazi morajo biti vsi dokumenti o pakiranju in embalaži izdelani in veljavni v informacijskem sistemu.

3 SPREMEMBA ŽE DEFINIRANE POVROTNE EMBALAŽE

Material, ki mu je potrebno določiti embalažo:

- je že osvojen;
- ima že določeno pakiranje;
- v sistemu obstaja pakirna inštrukcija za ta material.

Postopek spremembe se izvede na enak način kot definiranje nove povratne embalaže.

4 PAKIRNE INŠTRUKCIJE

4.1 Opis procesa

Ko je dogovor o povratni embalaži med dobaviteljem in MAHLE Electric Drives Slovenija sklenjen, se v MAHLE Electric Drives Slovenija naredi pakirne inštrukcije. Pakirne inštrukcije so vezane na aneks o embalaži k pogodbi. Dobavitelj v aneksu o embalaži vidi dogovorjeno embalažo oziroma pakirno inštrukcijo narejeno v MAHLE Electric Drives Slovenija .

4.2 Vsebina pakirne inštrukcije

1. Dobaviteljeva šifra in naziv.
2. Osnovna pakirna inštrukcija.
3. Podpakirna inštrukcija.
4. Koda in količina materiala MAHLE Electric Drives Slovenija .
5. TE (prazna osnovna embalaža) in TF (napolnjena osn. embalaža) dokument.

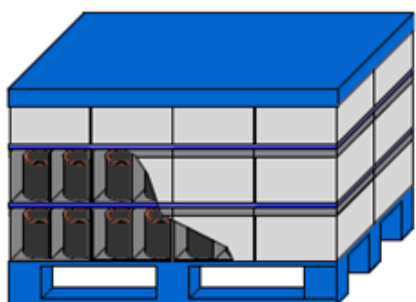

Manipulacijska enota – Pakirna inštrukcija

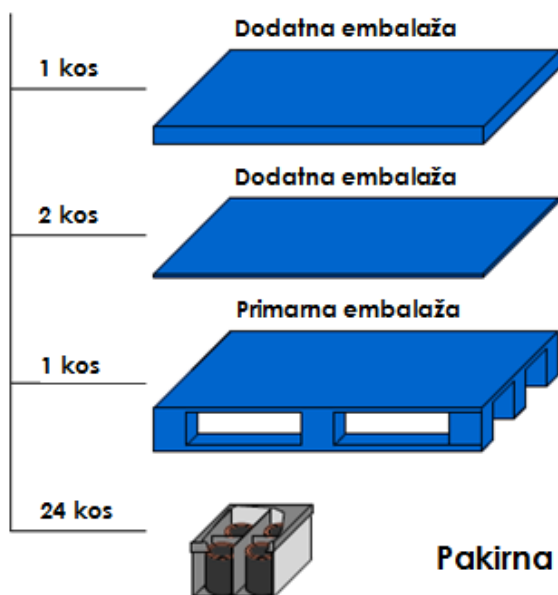

Pakirna enota – Podpakirna inštrukcija

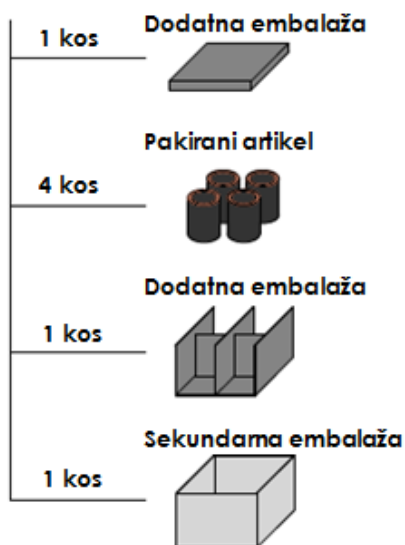

5 STANDARDI

5.1 Osnovne zahteve in definicije

5.1.1 Povratna embalaža

V primerih, ko je le možno in stroškovno upravičeno, se uporabi povratno embalažo. Embalaža naj bo trpežna in primerna za večkratno uporabo. Embalaža naj bo:

- Primerna za zlaganje v skladišču.
- Po možnosti zložljiva, saj tako prihranimo skladiščni prostor.
- Trpežna, pralna, močna in lahka.
- Preprosta za polnjenje in praznjenje.
- Preprosta za nameščanje na paleto in preprosta za dvigovanje s palete oziroma ročno manipulacijo.

5.1.2 Nepovratna, odpadna embalaža

Če uporaba povratne embalaže ni smiselna ali ni možna, se blago dostavi v enosmerni embalaži.

Ker se to embalažo koristi le za eno dobavo, se upošteva sledeča priporočila:

- po možnosti naj bo embalaža zložljiva;
- okolju prijazna;
- prilagojena hitremu praznjenju vsebine;
- vsebina naj bo zaščitena pred korozijo in ostalimi poškodbami.

5.1.3 Pakirna enota

Pakirna enota predstavlja najmanjšo enoto pakiranja, v katero je pakirana dogovorjena količina materiala. Pakirna enota je lahko vračljiva embalaža tovarne MAHLE Electric Drives Slovenija, embalaža v lasti dobavitelja ali odpadna embalaža.



5.1.4 Manipulacijska enota



Manipulacijska enota je sestavljena iz pakirnih enot in lahko vsebuje tudi dodatne embalaže. Zagotavljati mora možnost strojnega rokovanja. Manipulacijsko enoto se označuje z etiketami.

5.2 Teža in dimenzija

MAHLE Electric Drives Slovenija zahteva uporabo podnožja dimenzij 1200 x 800 (mm) ali/in 800 x 600 (mm), ki sestavlja manipulacijsko enoto primerno za transport in strojno rokovanje znotraj MAHLE Electric Drives Slovenija.

Višina manipulacijske enote naj ne bi presegala višino enega metra. S tem zagotavljamo nesporno skladiščenje.



Osnovna teža pakirne enote je omejena na 12 kg in tako primerna za ročno manipulacijo ene osebe. V dogovoru z MAHLE Electric Drives Slovenija in dobaviteljem lahko te omejitve tudi presežemo. Nekatere proizvodnje linije v MAHLE Electric Drives Slovenija so formirane tako, da pakirna enota lahko presega omejitve 12 kg. Prav tako MAHLE Electric Drives Slovenija uporablja vrsto materialov, za katere ne moremo zagotoviti omejitve teže na pakirni enoti.

Pakirne enote naj bodo dimenzionirane tako, da je prostor z materialom maksimalno zapolnjen oziroma da ni praznega prostora. Pri tem naj se

upoštevata ostale zahteve.

5.3 Zlaganje in zaščita tovora

Pakirne enote naj bodo na podnožju zaščitene proti premikanju oziroma dobro pritrjene. Če je le možno, naj bodo plasti na manipulacijski enoti polne. Pakirne enote na manipulacijski enoti se fiksira s PP ali kovinskim trakom glede na vrsto tovora in blaga. Tovorke se po potrebi zaščitijo s folijo.

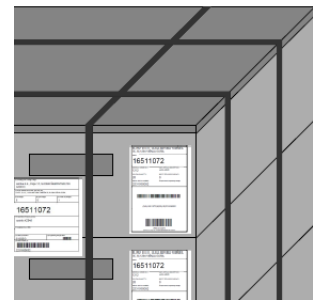

Na sliki je prikazan primer zlaganja različnih artiklov na paleto za primer mešanih kod A, B in C.

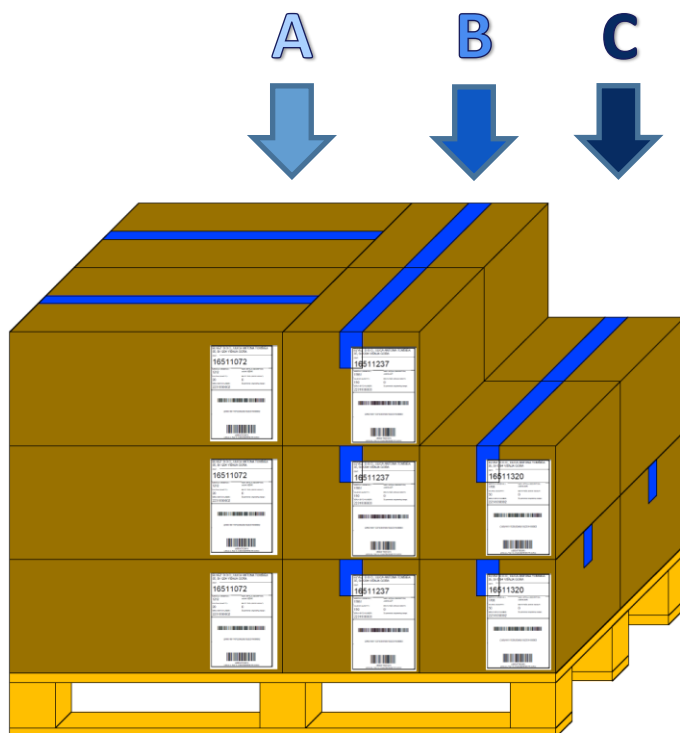

Poleg tega je treba zagotoviti, da se na eni paleti ne mešajo različne šarže.

V primeru, da se pojavi isti artikel z dvema šaržama na eni paleti, moramo posamezno šaržo zložiti skupaj in omogočiti dostop do vsake šarže brez prekladanja druge.

Prav tako mora biti v primeru dveh šarž vsaka manipulacijska enota oziroma vsak zaboj posebej označen z ODETTE ali logistično nalepko.

Če je le možno, se držimo pravila ene šarže na eni paleti.

5.4 Dostavna dokumentacija

Blago naj bo opremljeno s spremno dokumentacijo, na kateri je razviden dobavitelj, šifra blaga MAHLE Electric Drives Slovenija in količina dostavljenega blaga. Prav tako naj bo označen datum dostave in po potrebi datum izdelave blaga. Na isti dobavnici naj bo zabeležena tudi povratna embalaža s šifro MAHLE.

5.5 Reciklaža embalaže in okoljske zahteve

Pri načrtovanju embalaže se upošteva osnovne ekonomske in ekološke vidike.

Nekaj osnovnih pravil:

- Najboljši način za preprečevanje nastajanja odpadne embalaže je zmanjšanje celotne količine embalaže.
- Zmanjšanje raznolikih materialov nepovratne embalaže; dobavitelj naj uporablja embalažo iz čim manj različnih materialov.
- Reciklaža – povratna ali nepovratna embalaža naj bo narejena iz materialov, ki se lahko reciklirajo.

Evropska unija si prizadeva uskladitev zahtev glede ravnanja z okoljem.

Okoljska zakonodaja v zvezi z embalažo se usklajuje glede na »Evropsko direktivo 94/62/EC«

MAHLE Electric Drives Slovenija bo pri načrtovanju povratne embalaže upoštevala direktivo EU. Da se izognemo nepotrebnemu onesnaževanju okolja, uporabljamo okolju prijazne materiale. Recikrirani produkti oz. produkti, ki jih lahko recikliramo, so opremljeni z mednarodno veljavnim znakom za recikliranje. Vsaka puščica ima svoj pomen: **Zbiraj! Predelaj! Ponovno**

uporabi!

Za povratno embalažo se večinoma uporablja plastične materiale. Oznaka za vrsto oz. bolje rečeno kemijsko sestavo je trikotnik s tremi puščicami. V trikotniku je številka, pod njim pa je lahko tudi označba (vrsta plastike) .



6 ETIKETIRANJE IN OZNAČEVANJE PAKIRNIH ENOT IN POSEBNIH DOBAV

V kolikor ni med MAHLE Electric Drives Slovenija in dobaviteljem drugače dogovorjeno, se uporablja etiketiranje po standardu ODETTE.

V vsakem primeru pa morajo biti vse transportne enote označene s transportno etiketo. Vsaka embalažna enota mora biti označena z etiketo, na kateri je razvidno:

- naziv proizvajalca,
- naziv blaga,
- številka naročila,
- koda - šifra MAHLE Electric Drives Slovenija ,
- količina v enoti.

Označevanje nabavljenega blaga je sestavni del pogodb in aneksov k pogodbam med dobaviteljem in MAHLE Electric Drives Slovenija .

Vse kemikalije morajo imeti na vsaki embalažni enoti podatke, ki jih predpisuje Zakon o kemikalijah in varnostni list.

6.1 Označevanje prvih vzorcev in posebnih dobav

Dobaviteljeva odgovornost je da prve vzorce označi z rumeno etiketo z izpolnjenimi rubrikami, kot jo podaja naslednja forma.

DOBAVITELJ / SUPPLIER	PREJEMNIK / RECIPIENT MAHLE Electric Drives Slovenija d.o.o. Polje 15 5290 Šempeter pri Gorici
PROTOTIPNI VZOREC / PROTOTYPE <input type="checkbox"/> PPAP VZOREC / PPAP SAMPLES <input type="checkbox"/> NOVA SPREMEMBA (1. serija) / NEW ENGIN.CHANGE (1st batch) <input type="checkbox"/>	
Kontaktna oseba <i>/ Name of contact</i>	Tel. št. <i>/ Phone</i>
Koda materiala / <i>Part number</i> :	
Naročilo / <i>Order</i> :	
Št. spremembe / <i>Engineering change</i> :	
Količina <i>/ Quantity</i>	Vzrok / <i>Motive</i>
Obr.: P. 224/1	

Prav tako mora dobavitelj označiti z rumeno nalepko posebne dobave, ki so podvržene posebnemu preverjanju kakovosti. Naslednja forma podaja potrebne rubrike, ki jih mora dobavitelj izpolniti.

DOBAVITELJ / SUPPLIER		PREJEMNIK / RECIPIENT MAHLE Electric Drives Slovenija d.o.o. Polje 15 5290 Šempeter pri Gorici	
POSEBNA DOBAVA / SPECIAL LOT			
Kontaktna oseba <i>/ Name of contact</i>	<input type="text"/>	Tel. št. <i>/ Phone</i>	<input type="text"/>
Koda materiala <i>/ Part number</i>	:		
Št. spremembe <i>/ Reference</i>	:		
Količina <i>/ Quantity</i>	<input type="text"/>	Vzrok <i>/ Motive</i>	:
<input type="checkbox"/> 100% OK potrjeni kosi / 100 % OK certified parts Specifikacija po risbi / <i>Print requirement</i> :			
Metoda preverjanja kakovosti / <i>Checking method</i> :			
<input type="checkbox"/> Kosi NOK in odobritev / <i>Parts NOK and approved</i> Specifikacija po risbi / <i>Print requirement</i> :			
Dejanska dimenzija / <i>Actual dimension</i> :			
<input type="checkbox"/> 100% OK kosi po zaključenih korektivnih ukrepih (2 pošiljki) reklamacije: 100% OK parts after final corrective action implementation (2 shipments) :			
Obr.: P. 225/1			

6.2 Označevanje – etiketiranje manipulacijskih enot

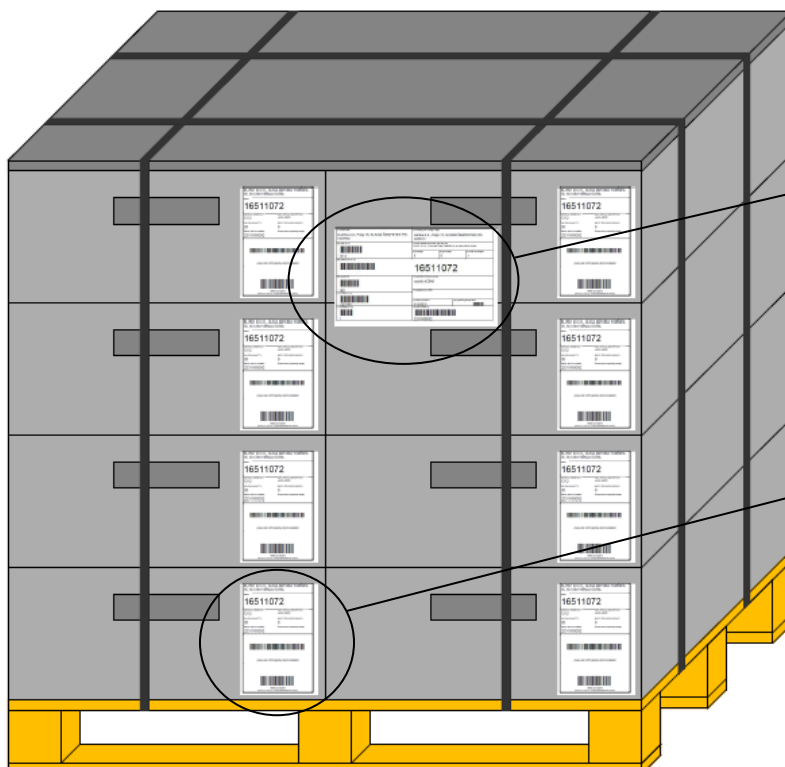

ODETTE nalepka, transportna etiketa - označuje vsebino celotne manipulacijske enote. Nalepka vsebuje podatke glede na standard.

Logistična etiketa, označuje vsebino ene pakirne enote.



6.3 Označevanje mešane manipulacijske in pakirne enote

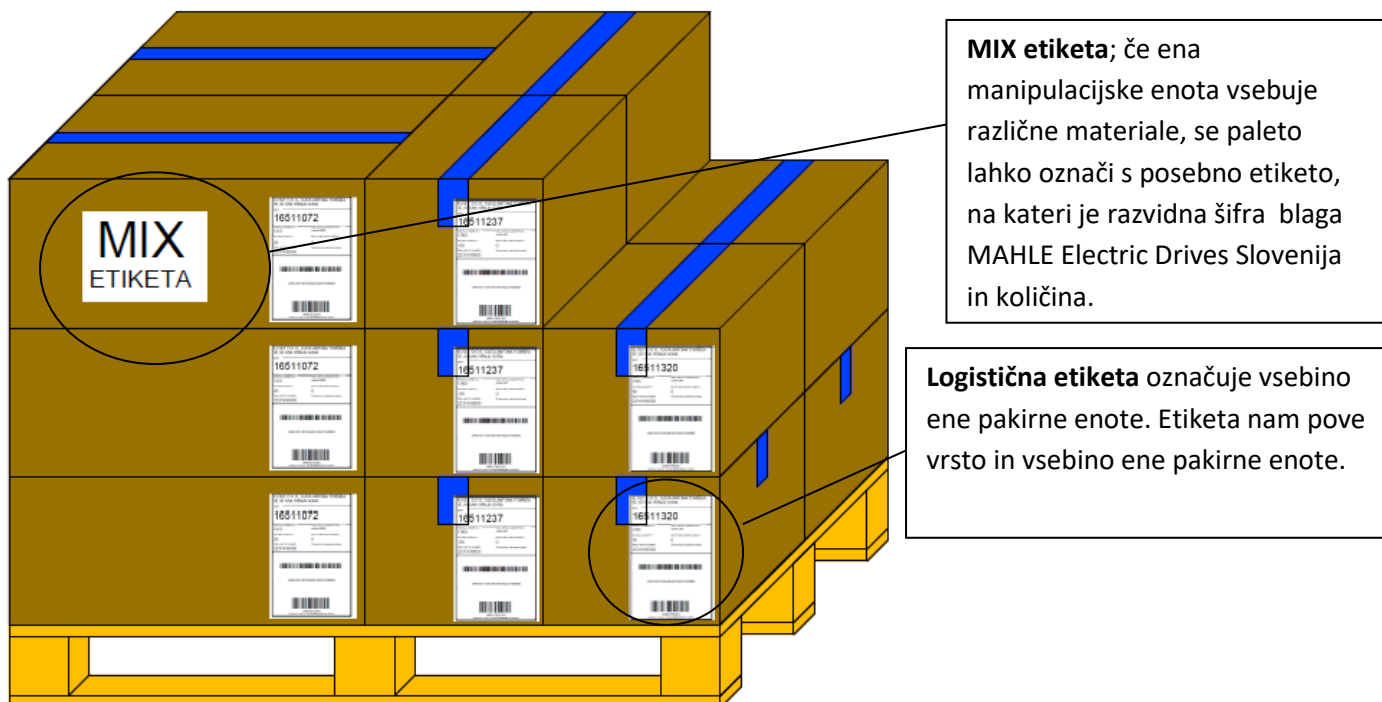

MIX etiketa; če ena manipulacijske enote vsebuje različne materiale, se paleta lahko označi s posebno etiketo, na kateri je razvidna šifra blaga MAHLE Electric Drives Slovenija in količina.

Logistična etiketa označuje vsebino ene pakirne enote. Etiketam pove vrsto in vsebino ene pakirne enote.

6.4 Program za označevanje manipulacijskih in pakirnih enot.

V nadaljevanju se nahajajo navodila za tiskanje primernih oznak embalažnih enot materiala oz. blaga za dostavo v MAHLE Electric Drives Slovenija. Na voljo sta dve vrsti oznak, v nadaljevanju nalepk, to je ODETTE nalepka in logistična nalepka. Obe nalepki sta v skladu s standardi za posamezno nalepko.

Programček je namenjen dobaviteljem kot pomoč za zagotovitev primernega označevanja blaga / embalažnih enot, v skladu z veljavnimi standardi.

ODETTE nalepka je izdelana po standardu ODETTE in se najpogosteje uporablja v avtomobilski industriji, medtem ko je logistična nalepka narejena po priporočilih EAN Slovenija (glede na priporočila EAN International) in je primerna za splošno uporabo.

Nalepke so izdelane tako, da omogočajo zajem podatkov pri procesih, ki se odvijajo skozi nabavno verigo (prevzem, skladiščenje, kontrola, razne manipulacije) z uporabo čitalca črtne kode. Prebrani podatki so nedvoumni, tako da se vsebina samodejno prepozna, kar močno zmanjšuje možnost napake pri vnosu podatkov.

Pogoj za uporabo programa je nameščen operacijski sistem Microsoft Windows (98 in več) ter Microsoft Office Excel (testirano deluje z verzijami 2000 in več).

6.4.1 Namestitev fontov

Najprej je potrebno namestiti ustrezne fonte, ki bodo omogočili tiskanje črtne kode.

Fonti se nahajajo v datoteki (končnice datotek .ttf).

Fonte namestimo po postopku opisanem v prejeti datoteki s strani nabavne službe.



6.4.2 Namestitev programa

Program ne zahteva posebnega nameščanja, potrebno ga je le prenesti na trdi disk. To naredimo tako, da v raziskovalcu poiščemo datoteko »Nalepke.xls« in jo kopiramo na trdi disk.

V primeru, da bomo program pogosto uporabljali, je priporočljivo ustvariti bližnjico na namizju.

6.4.3 Opis programa

Program zaženemo z dvoklikom na ikono programa ali bližnjice.

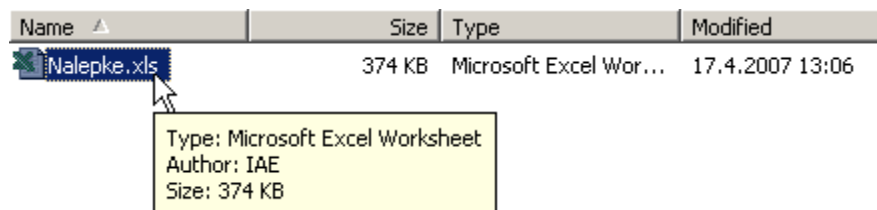

Ob zagonu nas MS Excel vpraša ali želimo omogočiti makre (ang. »Enable Macros«), na kar moramo odgovoriti pritrdilno – se pravi, da pritisnemo gumb »Omogoči makre« (ang. »Enable Macros«).

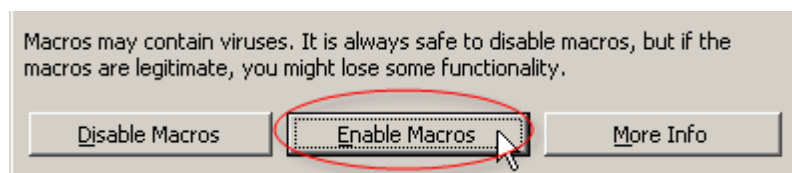

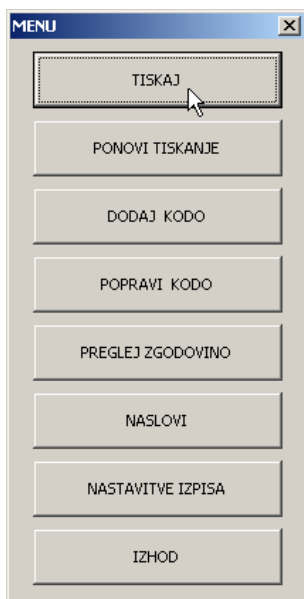

Po zagonu nas program postavi v izbirni menu, kjer lahko izbiramo nadaljnje akcije.

6.4.4 Preverjanje naslova

Naslova MAHLE Electric Drives Slovenija in vaš naslov (dobaviteljev) so že vpisani v sami Excel datoteki, ker se uporabljajo pri izpisu nalepk. V primeru, da se vaš naslov ali naslov MAHLE Electric Drives Slovenija v času uporabe aplikacije spremeni, morate spremenjene naslove zaradi konsistentnih izpisov popraviti tudi v sami aplikaciji. V ta namen je v glavnem meniju na voljo gumb »NASLOVI«, ki nam odpre novo okno, kjer lahko obstoječe naslove popravljamo.

6.4.5 Tiskanje etiket

Za tiskanje nalepk izberemo gumb »TISKAJ«, ki se nahaja v glavnem meniju aplikacije. Odpre se nam novo okno z več polji, ki jih je potrebno izpolniti (rdeča polja so za vnos obvezna, zelena polja pa so neobvezna). Najprej je potrebno v prvem polju IDENT. ŠT. izbrati številko materiala. Vpišemo tudi količino na eni nalepki in število nalepk. Program sam izračuna neto in bruto težo glede na podatke o teži materiala in vpisano količino (kljub temu lahko podatke o teži tudi sami spremenimo). V polje DATUM PROIZVODNJE se privzeto napiše trenutni datum, ki ga prav tako lahko spreminjamo. Vpis šarže ni obvezen, saj bo program sam generiral naslednjo šaržo, glede na predhodno (številčenje gre glede na zadnja štiri mesta in je zakodirano v programu po pravilih, ki smo jih postavili v MAHLE Electric Drives Slovenija).

Ko smo vsa polja ustrezno izpolnili, kliknemo na gumb »NATISNI«. Odpre se novo okno, v katerem izberemo tip nalepke, ki jo želimo izpisati (ODETTE ali logistična nalepka).

Kliknemo na izbrano nalepko.

Zatem se nam na zaslону prikaže že izpolnjena nalepka in okno za izpis nalepke na

tiskalnik. Okno je lepo vidno na spodnji sliki.

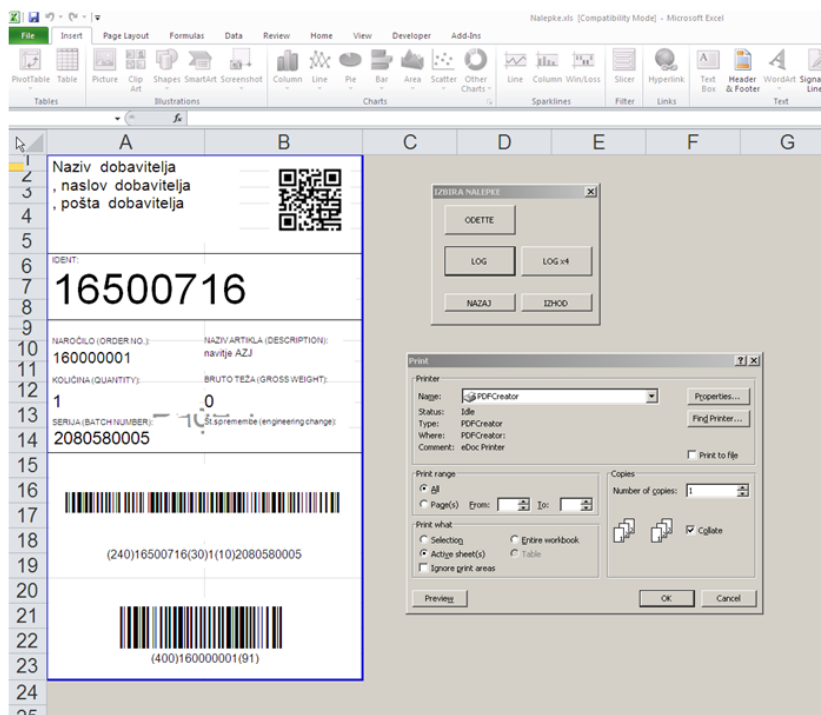

Vse kar moramo sedaj storiti je, da izberemo tiskalnik, na katerega hočemo natisniti nalepko in pritisnemo na tipko »OK« oziroma »Potrdi« v slovenski verziji Windowsov. Lahko tudi preverimo število nalepk, ki se bo izpisalo, vendar se to privzeto prenese iz okna za tiskanje, kjer smo že določili število nalepk (lahko pa ga tukaj tudi spremenimo – na sliki je to polje obkroženo z rdečo barvo).

6.4.6 Ponovno tiskanje

V kolikor želimo ponoviti tiskanje že natisnjene nalepke izberemo v glavnem meniju gumb »PONOVI TISKANJE«. V novem oknu lahko izbiramo pozicije (polje POSTAVKA), ki so v spustnem seznamu razvrščene od zadnje natisnjene nalepke nazaj.

Ko izberemo pozicijo pritisnemo na gumb »NATISNI«, kar nam odpre že prej predstavljeno okno »IZBIRA NALEPKE«. Od tu naprej je postopek isti kot pri tiskanju nalepke. (Glej prejšnji razdelek.)

6.4.7 Vnos nove kode

Vnos nove kode materiala, ki še ne obstaja, je možen s pritiskom na gumb »DODAJ KODO« v glavnem meniju aplikacije. Po pritisku na gumb se nam odpre novo okno, ki od nas zahteva vnos podatkov o novem materialu.

Vrednosti, ki so standardne za MAHLE Electric Drives Slovenija so:

- Št. naročila (polje ŠT. NAROČ. - desetmestna številka, ki se prične s 15 ali 16).
- Ident. številka (polje IDENT. ŠT. - za surovine, več mestna numerična vrednost).
- Neto teža / KOS (v kg).
- Št. risbe (polje ŠT. RISBE - tu se običajno vnese številko trenutno veljavne risbe, po kateri je blago dobavljeno).
- EAN (polje EAN - v kolikor ima dobavitelj EAN kodo vnese tukaj številko EAN-a, po katerem se bo blago prevzelo).

ŠT. NAROČ.	1500000123
IDENT. ŠT.	16587411
NAZIV	OKROV
NETO TEŽA / KOS (kg)	2
BRUTO TEŽA / KOS (kg)	4
DOB. ŠT. MAT.	123456
ŠT. RISBE	546-E
EAN	

Ko so vsa polja ustrezno vnesena, se s klikom na gumb »VNOS« podatki vpišejo v Excel datoteko. S tem je material vnesen v seznam materialov in je kot tak na voljo za izpis nalepk.

6.4.8 Popravljanje obstoječe kode

Če želimo popravljati obstoječo kodo materiala, ki je že vnesena v seznam materialov, moramo v glavnem meniju klikniti na gumb »POPRAVI KODO«. Podobno kot pri vnosu se nam odpre novo okno, v katerem moramo najprej v polju IDENT. ŠT. vpisati ali pa iz spustnega seznama izbrati kodo materiala, ki ga želimo popravljati. Nato le še spremenimo/izpolnimo zelena polja in kliknemo na gumb »POPRAVI«.

IDENT. ŠT.	15120470
ŠT. NAROČ.	1500000123
NAZIV	tulka
NETO TEŽA / KOS (kg)	0.015
BRUTO TEŽA / KOS (kg)	0.015
DOB. ŠT. MAT.	
ŠT. RISBE	1235-E
EAN	

6.4.9 Pregledovanje zgodovine

	A	B	C	D	E	F	G
		MENU		IZHOD			
1	STPOS	1SHIPTOPARTY		2UNLOADINGPOINT			3D
2		NAZIV	ADD1	ADD2	NAZIV	ADD1	ADD2
3		4 MAHLE EI Polje 15	SI-5290 ŠE	MAHLE EI Polje 15	SI-5290 ŠE	SI-5290 ŠE	15
4							
5							
6							
7							
8							
9							
10							
11							
12							
13							
14							
15							

Če želimo pregledati zgodovino vseh že izpisanih nalepk, moramo v glavnem meniju klikniti na gumb »PREGLEJ ZGODOVINO«. To nas postavi na Excelov list »H«, kjer lahko vidimo zgodovino vseh natisnjenih nalepk za zadnje 3-mesečno obdobje. Nalepke, ki so starejše, se zaradi nevarnosti prevelikega seznama zgodovine sproti brišejo.

Če želimo iz Excelovega lista zopet priti v glavni meni aplikacije, moramo klikniti na gumb »MENU«, ki se nahaja na vrhu Excelovega lista za pregled zgodovine.

6.4.10 Popravljanje nastavitve izpisa

Obe nalepki (ODETTE in logistična nalepka) imata določene nastavitve glede izpisa na papir. V primeru, da s samim izpisom nalepke niste zadovoljni in bi radi spremenili velikost papirja ali povečavo nalepke na papirju, lahko to storite s klikom na gumb »NASTAVITVE IZPISA« v glavnem meniju.

Odpre se novo okno, kjer lahko izbirate med dvema velikostma papirja (A4 in A5) ter določate povečavo nalepke na papirju. Ko nastavitve ustrezno spremenite, kliknite na gumb »SHRANI«, ki bo vse vaše spremembe shranil.

6.4.11 Izhod iz programa

S klikom na gumb »IZHOD« v glavnem meniju se zvezek shrani in zapre.

6.4.12 Vrste nalepk



Program omogoča tiskanje etikete ODETTE ali pa logistične etikete. Etikete so namenjene označevanju manipulacijskih ali pakirnih enot.

6.4.12.1 ODETTE nalepka

Označujemo vsebino ene manipulacijske enote - transportna etiketa.

(1) ship-to party MAHLE Electric Drives Slovenija, Polje 15, SI-5290 ŠEMPETER PRI GORICI		(2) unloading point - storage - usage MAHLE Electric Drives Slovenija, Polje 15, SI-5290 ŠEMPETER PRI GORICI	
(3) order no. (K) 1634567890		(4) vendor address (short name, plant ZIP, city) NAZIV, ADD1, ADD2	
(8) customer ref. no. (P) 987654		(5) net weight 987654000	(6) gross weight 98765400
(9) quantity (Q) 987654		(7) number of packages 1	
(12) vendor no. (V)		(10) description of delivery, service pokrov	
(15) package no. (S) 1		(11) supplier ref. no. (30S) x5789	(14) engineering change status 12345678
		(13) date of production 6/12/2015	(16) batch number (H) 123ewdwf

6.4.12.2 Logistična etiketa

Označujemo vsebino ene pakirne enote.

Naziv dobavitelja , naslov dobavitelja , pošta dobavitelja		
IDENT: 16500716		
NAROČILO (ORDER NO.): 16000001	NAZIV ARTIKLA (DESCRIPTION): navitje AZJ	
KOLIČINA (QUANTITY): 1	BRUTO TEŽA (GROSS WEIGHT): 0	
SERIJA (BATCH NUMBER): 2080580005	Št. spremembe (engineering change): 10	
 (240)16500716(30)1(10)2080580005		
 (400)160000001(91)		

7 PROCES VODENJA POVRATNE EMBALAŽE

Povratna embalaža je lahko v lasti MAHLE Electric Drives Slovenija ali dobavitelja. Spodaj so definirana pravila za poslovanje s povratno embalažo.

7.1 Embalaža v lasti MAHLE Electric Drives Slovenija

7.1.1 Računalo za izračun števila embalažnih enot

Računalo za izračun števila embalažnih enot je osnova za upravljanje s povratno embalažo. MAHLE Electric Drives Slovenija bo opravila izračun potrebne embalaže za vsakega dobavitelja posebej.

Spodaj omenjena formula je standardna formula MAHLE Electric Drives Slovenija za izračun števila embalažnih enot in je v skladu s postopkom upravljanja iz poslovanja.

7.1.2 Formula in parametri za izračun

- **Izračun za obstoječi dobavni proces:**

$$N = \frac{\sigma_d + Qd_{povp} * t_{dob} * t_{osk} + Qzalpovp}{Qemb}$$

- **Izračun za dobavni proces v osvajanju:**

$$N = \frac{Qd * t_{dob} * t_{osk} + Qzalv}{Qemb}$$

Legenda oznak:

N - število embalažnih enot

Qs_{povp} - povprečna velikost serije v ENM

Qs - velikost serije v ENM

Qd_{povp} - povprečna poraba na dan v ENM

Qd - poraba na dan v ENM

σ_d - standardni odklon po dnevih v ENM

Qemb - količina v ENM materiala v embalažni enoti

t_{dob} - dobavni čas v dnevih (transport + prevzem + pretočni čas v dnevih, ko je embalaža v uporabi pri dobavitelju (npr. če se embalaža pri dobavitelju uporablja samo pri pakiranju na zadnji operaciji, je potrebno upoštevati 1 dan + čas čakanja na odpremi)

t_{osk} - čas oskrbe dobavitelja z embalažnimi enotami v dnevih (transport + naročilo oz. odpoklic; za dobavitelje iz Slovenije lahko ta čas postavimo na 1 dan)

Qzalpovp - povprečna zaloga v ENM

Qzalv - varnostna zaloga; določimo na osnovi ocene (obrazložitev v nadaljevanju).

7.1.3 Postopek naročanja in financiranje povratne embalaže

Po dosežem dogovoru o tehnični rešitvi za povratno embalažo bo količino potrebne embalaže za nabavo določila služba proizvodne logistike PE - predpis CQ 15.88.24. (opcija je komercialist nabave za določene skupne nabave na centralno skladišče ali vodja proizvodnega programa, če PE nima službe proizvodne logistike).

Komercialist NAB se z dobaviteljem dogovori o deležu financiranja pri nakupu povratne embalaže. V primeru, da nabavo embalaže izvede MAHLE Electric Drives Slovenija, dobavitelj MAHLE Electric Drives Slovenija izda naročilnico za storitev z zneskom, kot je bil dogovorjen delež financiranja.

Prvo povpraševanje za nabavo pri dobavitelju izvede TEH-PRTLJ. Pri naslednjih nakupih enake embalaže povpraševanje/pridobitev ponudbe izvede organizator poslovanja z embalažo NAB.

7.1.4 Odprema embalaže k dobavitelju

MAHLE Electric Drives Slovenija vodi stanje poslane embalaže k dobavitelju. Premiki embalaže so zabeleženi količinsko in kot šifra blaga. MAHLE Electric Drives Slovenija pred odpremo preveri tudi vizualne poškodbe embalaže in jo po potrebi izloči iz pošiljke ter nadomesti uničeno embalažo z uporabno embalažo (CQ15.88.13).

7.1.5 Dobaviteljev prevzem embalaže

Dobavitelj naj preveri vsako dobavo povratne embalaže. Preveri naj tako številčno kot tudi fizično stanje embalaže. Morebitna neskladja dobavitelj sporoči odgovorni osebi v MAHLE Electric Drives Slovenija. MAHLE Electric Drives Slovenija bo neskladje preverila in rešila predstavljeno problematiko.

7.1.6 Stanje embalaže pri dobavitelju

Dobavitelj je odgovoren za vodenje lastnih zalog embalaže. Za nemoteno poslovanje med MAHLE Electric Drives Slovenija in dobaviteljem naj dobavitelj redno usklajuje in nadzira količino embalaže. Morebitna neskladja naj dobavitelj sporoči v MAHLE Electric Drives Slovenija. MAHLE Electric Drives Slovenija bo preverila lastne zaloge in podala dobavitelju odgovor.

Dobavitelj je finančno odgovoren za neutemeljene razlike zalog embalaže.

V primerih, ko embalažo poškoduje dobavitelj, je odgovornost dobavitelja, da škodo poravnava oziroma kupi – nadomesti embalažo z novo embalažo.

Določene embalaže so iztrošene in poškodbe nastanejo zaradi izrabljenosti materialov. MAHLE Electric Drives Slovenija bo to upoštevala in opravila odpis

embalaž (ni finančnih obremenitev dobavitelja).

7.1.7 Inventura

Dobavitelj je odgovoren, da enkrat letno opravi inventuro povratne embalaže v lasti MAHLE Electric Drives Slovenija .

MAHLE Electric Drives Slovenija bo dobavitelju poslala spisek povratne embalaže za inventuro. Dobavitelj glede na spisek opravi inventuro in ga ponovno posreduje v MAHLE Electric Drives Slovenija .

V primerih netočnega stanja embalaž bo MAHLE Electric Drives Slovenija upoštevala razne dejavnike in dobavitelju posredovala odločitev o financiranju manjkajoče ali uničene embalaže.

7.1.8 Čistoča povratne embalaže

Dobavitelj je odgovoren vzdrževati čistočo povratne embalaže, razen v primerih, ko je med MAHLE Electric Drives Slovenija in dobaviteljem sklenjen drugačen dogovor.

Dobavitelj naj bo pozoren na čistočo embalaže. Nekateri materiali, ki se uporabljajo na proizvodnih linijah MAHLE Electric Drives Slovenija , so zelo občutljivi na čistočo in postanejo v stiku z nesnago neuporabni.

7.2 Embalaža v lasti dobavitelja

MAHLE Electric Drives Slovenija bo opravila izračun potrebne embalaže na enak način kot je opisano zgoraj.

V primerih netočnih zalog se pojavi pomanjkanje embalaže. Odgovornost dobavitelja je vodenje točnih stanj embalaže in enkrat letna inventura.

Ne glede na lastništvo embalaže mora dobavitelj vzdrževati red in higieno embalaže. Dobavitelj izpolni obrazec »PAK« in izpolnjenega posreduje MAHLE Electric Drives Slovenija .

8 LETALSKI PREVOZI

8.1 Uvod

Da bi zagotovili prevoz brez poškodb blaga, morajo biti pošiljke ustrezno pakirane. Obstaja nekaj nasvetov, ki so zapisani v nadaljevanju, da bi razumeli pomen in pomembnost pravilnega pakiranja za letalske prevoze.

8.2 Nevarnosti za poškodbe pošiljk

Luknje in abrazija: Do tega pride, ko paket pride v stik z drugimi paketi v procesu ladijskega prometa.

Stiskanje: se zgodi, ko se zunanje sile poškodujejo površine, stranice ali vogale paketov.

Okoljski vplivi: Paketi so izpostavljeni visokim in nizkim tlakom ter temperaturam, kar lahko ima vpliv na embalažo in proizvode. Obstajajo tudi drugi negativni vplivi, kot so umazanija, prah in padavine. Pošiljatelj mora upoštevati te nevarnosti, da bi se izognili poškodbam blaga in paketov.

Rokovanje s pošiljko: Največkrat se za premike blaga uporablja viličarje in s tem so prisotni podobni vplivi pri takem načinu rokovanja. Pravilno oblazinjenje paketov zmanjša škodo, ki bi lahko nastopila pri rokovanju z uporabo viličarjev

Vibracije: Pravilno dušenje mora absorbirati negativne vibracije pri rokovanju, transportu in pri prevozih z viličarji.

8.3 Označevanje in etiketiranje tovorkov

Vsi letalski tovorki morajo biti ustrezno označeni. Oznaka mora biti trajna in mora vsebovati ime, naslov, pošiljatelja in prejemnika. Prav tako mora biti jasno vidna. Spodaj je nekaj primerov oznak, ki so pogosto uporabljena.

DO NOT FORK(ne uporabljaj viličarja)



KEEP DRY (obdrži suho)



FRAGILE (krhko)



DO NOT TOP LOAD (ne nalagaj na vrh)



TOP HEAVY(nevarnost prevrnitve)



CENTER OF GRAVITY (težišče)

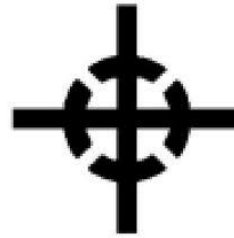

8.4 Kartonska embalaža

Za pakiranje se najpogosteje uporablja kartonska embalaža. Vedeti moramo, kakšna je odpornost te embalaže, da ne pride do poškodbe pošiljke.

Karton izgubi moč odpornosti v približno šestih mesec. Poleg tega vlaga oslabi karton in embalaže ni več mogoče ponovno uporabiti.

Pri pakiranju v kartonske škatle uporabljajte kakovosten trak, ki je posebej zasnovan za zapiranje kartonskih škatel.

8.5 Tovorki v obliki piramide

Tovorki v obliki piramide so ena od največjih težav za pakiranje v industriji. Ne zagotavljajo ravni površin na vrhu, zato lahko pride do poškodb drugih pošiljk. Pošiljke pakirane na tak način lahko stanejo več. Izogibati se moramo takšne oblike pakiranja.

8.6 Leseni zaboji

Pakiranje v lesenih zabojih je varno, brez poškodbe tranzit, če je to storjeno s pravilno uporabo kakovostnega lesa.

Uporabite vezan les in ne OSB plošč, MDF plošč ali ivernih plošč..

Pritrjevanje se ne sme nahajati v vozlih ali na drugih neustreznih območjih na lesu.

Uporabite diagonalne učvrstitve na vsaki plošči, da povečate robustnost lesenega zaboja.

8.7 Palete za letalski prevoz

Za letalski transport je priporočljivo uporabljati lesene ali plastične palete. Palete morajo biti visoke kakovosti, da ne pride do poškodb pri rokovanju z viličarji ali pri ročnem premeščanju. Palete morajo biti dovolj velike za namestitvev pošiljk brez previsa. Iz palet ne smejo štrleti žebliji. Prav tako ne sme masa tovora preseči maksimalne kapacitete palete.

Plastične palete so alternativa lesenih palet. So zelo trpežne in jih je mogoče

ponovno uporabiti večkrat.

8.8 Oblaganje

Velik problem s pošilkami, ki so prazne prostori v škatlah in drugih zabojnikov. Prazni prostore lahko povzročijo premike in s tem morebitne poškodbe. Zato moramo uporabljati obloge oziroma polnila, kot je lahko preprosto kepa papirja, leseni vložki, razni vmesniki, obloge po meri in peno.

8.9 Oblazinjenje

Ko je pošiljka na poti, je veliko dejavnosti povezanih s transportom. Zaradi tega izdelki zahtevajo oblazinjenje za zaščito pred vibracijami in udarci od časa od nakladanja do končne dostave. Oblazinjenje mora absorbirati šoke.

8.10 »Stretch« ovijanje

Ovijanje s »stretch« folijo je pogosta in učinkovita metoda za ohranjanje kartonskih škatel in palet skupaj. Obloga »stretch« mora biti pravilno uporabljena. Ovijati začnemo spodaj na paleti nato navzgor okoli kartonskih škatel s prekritjem vrha,

PRAVILNO



NAPAČNO



MAHLE

